

HA SERIES

Automatic handle applicators
Colocadoras automáticas de asas
Montadoras automáticas de alças

EN | ES | PT

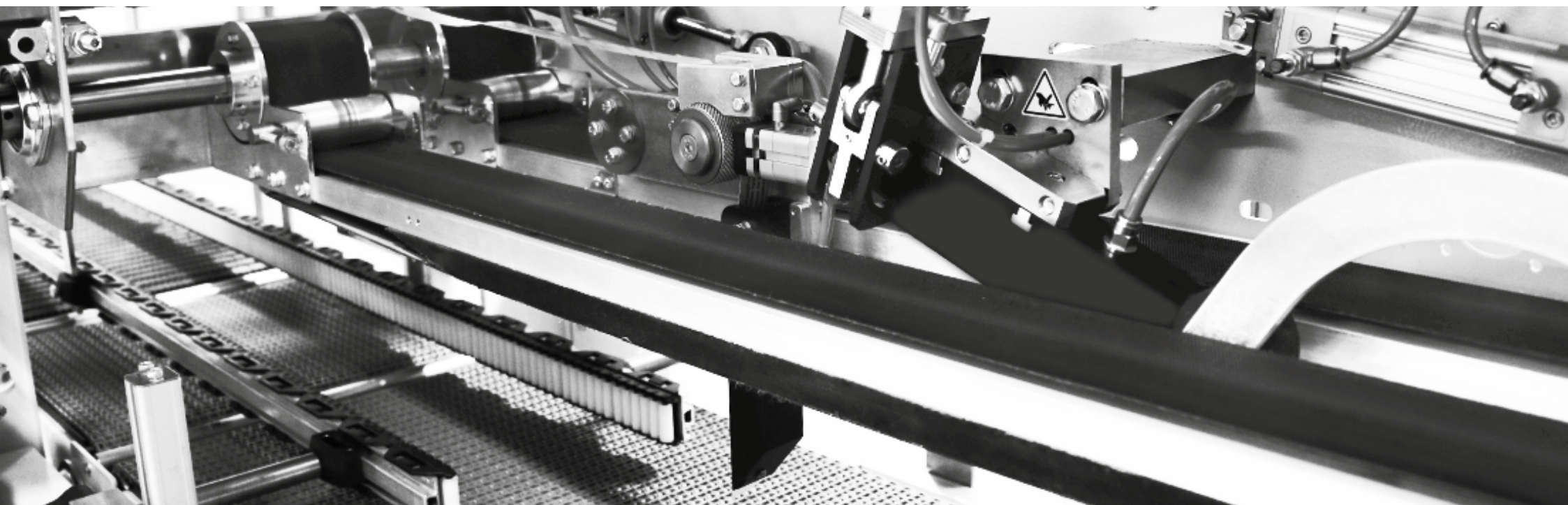

HA SERIES



The *HA* automatic handle applicators can apply handles on shrink film packs, cardboard cases, briks, paper rolls or any type of rigid packs.

In addition products can pass through the *HA* handle applicators without any handle being applied on them. Can apply different types of handles, joined to a transparent adhesive tape and made from: precut cardboard labels, pre-handled adhesive tape reels and paper and polypropylene handles on reel. At the moment, 4 models are available, differing in their speed: *HA 25*, *HA 40*, *HA 60*, *HA 80*. They grant, respectively, outputs up to 25, 40, 60, 80 packs per minute -PPM-, considering the pack dimensions. All *HA* models can be configured to be placed in lines with single or double lane.

Las colocadoras automáticas de asas de la serie *HA* pueden utilizarse para aplicar asas sobre productos envueltos con film termorretráctil, cajas de cartón, briks, rollos de papel o cualquier tipo de paquetes rígidos.

La serie *HA* también puede funcionar en modalidad “pase libre”, permitiendo a los paquetes pasar sin que se apliquen las asas. También puede aplicar tres diferentes tipos de asas, que se pegan a una cinta adhesiva transparente y están hechas de: cartulina precortada, bobinas de cinta adhesiva con asa pre-introducida, asas en bobina de papel o polipropileno. Los modelos disponibles son actualmente 4, diferentes por su velocidad: *HA 25*, *HA 40*, *HA 60*, *HA 80*. Éstos permiten, respectivamente, una producción hasta 25, 40, 60, 80 paquetes por minuto -PPM-, en función de las dimensiones del paquetes. Las *HA* se pueden configurar para ser utilizadas en líneas de única o doble pista.

As máquinas da série *HA* são aplicadoras automáticas de alças em pacotes enrolados em filme termo-retrátil, em caixas de papelão, bricks, rolos de papel ou produtos confeccionados em outras embalagens com consistência rígida.

A série *HA* pode também funcionar em modalidade “passagem livre”, permitindo que os pacotes passem sem que sejam aplicadas as alças. Pode aplicar três tipos de alças acopladas à fita adesiva transparente: em papel grosso pré-cortado, bobinas de fita adesiva pré-montada com alça, alças na bobina em papel ou em polipropileno. Os modelos disponíveis são atualmente 4, diferentes pela sua velocidade: *HA 25*, *HA 40*, *HA 60*, *HA 80*. Eles consentem, respectivamente, uma produção até 25, 40, 60, 80 pacotes por minuto -PPM-, em função das dimensões do pacote. As *HA* são configuráveis para serem utilizadas em linhas a pista simples ou dupla.



HA25-HA40 HA60-HA80

Advantages and features
Principales características
Principais características

- Mono-block frame made of steel
- Sliding protective doors with deceleration device
- Rubber-coated spacing infeed conveyor, with chains made of a thermoplastic material providing a high friction coefficient
- Handle central support magazine for single cardboard labels, with capacity from 2,000/5,000 pieces
- Motorized reel support with pneumatic locking and automatic tensioning of the adhesive tape by a motorised wheel controlled by encoder and inverter
- Handle application and cutting managed pneumatically
- FLXMOD® control system equipped with:
 - 7" full-colour touch screen display that slides along the entire length of the machine
 - PLC
 - inverter with integrated encoder reading
 - IN/OUT control modules
- Possibility of scheduling up to 50 different work cycles
- Compliance with CE regulations

- Estructura monobloque en acero
- Puertas de protección corredizas con dispositivo de desaceleración
- Cinta separadora en entrada con mallas de material termoplástico de alto coeficiente de fricción, revestida de goma
- Almacén del soporte central de asas para etiquetas individuales de cartulina, con una capacidad de 2.000/5.000 piezas
- Porta-bobinas motorizados con bloqueo neumático y tensado automático de la cinta adhesiva a través de la rueda motorizada controlada por encoder e inverter
- Aplicación y corte del asa gestionados neumáticamente
- Sistema de control FLXMOD® provisto de:
 - interfaz operador sensible al tacto a color de 7" pulgadas panorámica que se desliza a lo largo de toda la máquina
 - PLC
 - inverter con lectura encoder integrada
 - módulos de mando IN/OUT
- Posibilidad de memorizar hasta 50 diferentes ciclos de trabajo
- Conformidad con las normativas CE

- Estrutura monobloco em aço
- Portas de proteção deslizantes com dispositivo de desaceleração
- Tapete separador na entrada com correias em material termoplástico com alto coeficiente de atrito e revestido de borracha
- Depósito suporte central da alça para etiquetas individuais de papelão, com capacidade de 2.000/5.000 unidades
- Porta bobina motorizado com bloqueio pneumático e tensão automática da fita adesiva através da roda motorizada controlada por encoder e inversor
- Aplicação e corte alça gerenciados pneumáticamente
- Sistema de controle FLXMOD® equipado com:
 - interface operador sensível ao toque, colorido 7" panorâmico que desliza ao longo de toda a máquina
 - PLC
 - inverter com leitura encoder integrada
 - módulos de comando in/out
- Possibilidade de memorizar até 50 diferentes ciclos de trabalho
- Em conformidade com as normativas CE



HA25

Up to 25 packs/minute
Hasta 25 paquetes/minuto
Até 25 pacotes/minuto

- Easy and quick format change
- Pack size programmable from control panel
- Handle detection system on tape and on pack
- Electronic adjustment of the handle length
- Self-adjusting handle application system
- Adhesive tape reel located in the front of the machine
- Automatic machine stop when the adhesive tape reel or handles ends

- Cambio de formato sencillo y rápido
- Dimensión del paquete programable con panel de mando
- Control de la presencia del asa en la cinta y sobre el paquete
- Regulación electrónica de la longitud de las asas
- Sistema autorregulador de la aplicación del asa
- Bobina de cinta adhesiva situada en la parte frontal de la máquina
- Bloqueo automático de la máquina cuando la bobina de cinta adhesiva o las etiquetas se terminaron

- Mudança formato simples e rápida
- Dimensão pacote programável por painel de comando
- Controle presença da alça na fita e no pacote
- Regulação eletrônica comprimento das alças
- Sistema auto-regulador aplicação alça
- Bobina fita adesiva situada na frente da máquina
- Parada máquina automática ao esgotamento bobina fita adesiva ou etiquetas

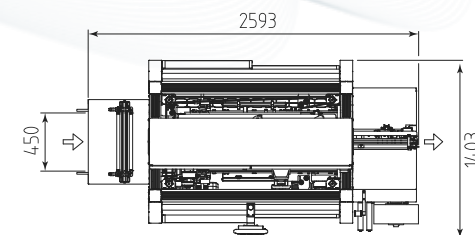
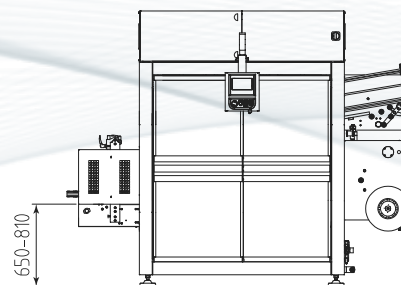
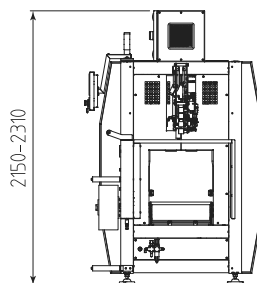

HA40

Up to 40 packs/minute
Hasta 40 paquetes/minuto
Até 40 pacotes/minuto

- Easy and quick format change
- Pack size programmable from control panel
- Handle detection system on tape and on pack
- Electronic adjustment of the handle length
- Self-adjusting handle application system
- Adhesive tape reel located in the front of the machine
- Automatic machine stop when the adhesive tape reel or handles ends

- Cambio de formato sencillo y rápido
- Dimensión del paquete programable con panel de mando
- Control de la presencia del asa en la cinta y sobre el paquete
- Regulación electrónica de la longitud de las asas
- Sistema autorregulador de la aplicación del asa
- Bobina de cinta adhesiva situada en la parte frontal de la máquina
- Bloqueo automático de la máquina cuando la bobina de cinta adhesiva o las etiquetas se terminaron

- Mudança formato simples e rápida
- Dimensão pacote programável por painel de comando
- Controle presença da alça na fita e no pacote
- Regulação eletrônica comprimento das alças
- Sistema auto-regulador aplicação alça
- Bobina fita adesiva situada na frente da máquina
- Parada máquina automática ao esgotamento bobina fita adesiva ou etiquetas

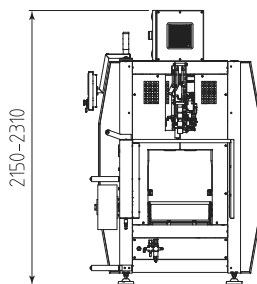
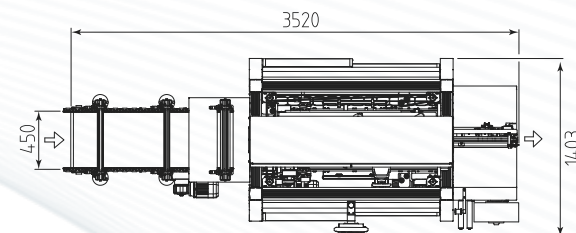
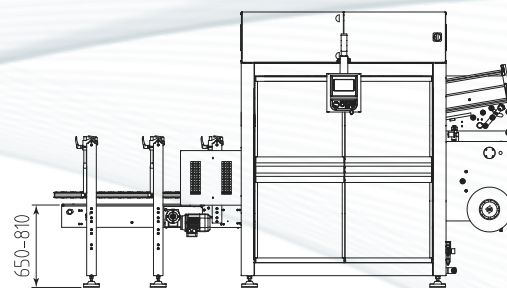

HA60

Up to 60 packs/minute
Hasta 60 paquetes/minuto
Até 60 pacotes/minuto

- Easy and quick format change
- Pack size programmable from control panel
- Handle detection system on tape and on pack
- Electronic adjustment of the handle length
- Self-adjusting handle application system
- Adhesive tape reel located in the front of the machine
- Automatic machine stop when the adhesive tape reel or handles ends

- Cambio de formato sencillo y rápido
- Dimensión del paquete programable con panel de mando
- Control de la presencia del asa en la cinta y sobre el paquete
- Regulación electrónica de la longitud de las asas
- Sistema autorregulador de la aplicación del asa
- Bobina de cinta adhesiva situada en la parte frontal de la máquina
- Bloqueo automático de la máquina cuando la bobina de cinta adhesiva o las etiquetas se terminaron

- Mudança formato simples e rápida
- Dimensão pacote programável por painel de comando
- Controle presença da alça na fita e no pacote
- Regulação eletrônica comprimento das alças
- Sistema auto-regulador aplicação alça
- Bobina fita adesiva situada na frente da máquina
- Parada máquina automática ao esgotamento bobina fita adesiva ou etiquetas

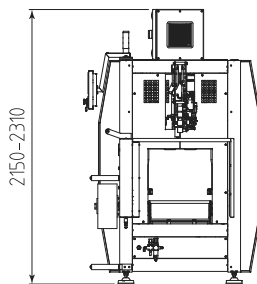
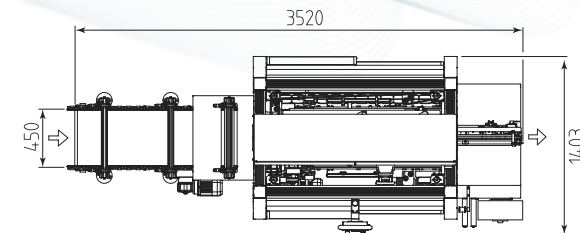
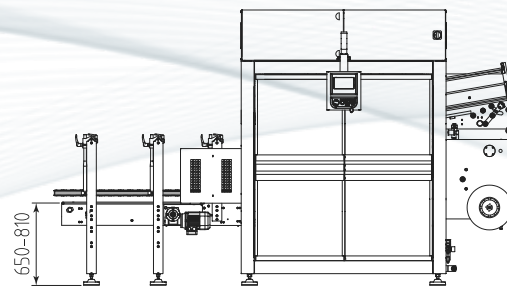

HA80

Up to 80 packs/minute
Hasta 80 paquetes/minuto
Até 80 pacotes/minuto

- Easy and quick format change
- Pack size programmable from control panel
- Handle detection system on tape and on pack
- Electronic adjustment of the handle length
- Self-adjusting handle application system
- Adhesive tape reel located in the front of the machine
- Automatic machine stop when the adhesive tape reel or handles ends

- Cambio de formato sencillo y rápido
- Dimensión del paquete programable con panel de mando
- Control de la presencia del asa en la cinta y sobre el paquete
- Regulación electrónica de la longitud de las asas
- Sistema autorregulador de la aplicación del asa
- Bobina de cinta adhesiva situada en la parte frontal de la máquina
- Bloqueo automático de la máquina cuando la bobina de cinta adhesiva o las etiquetas se terminaron

- Mudança formato simples e rápida
- Dimensão pacote programável por painel de comando
- Controle presença da alça na fita e no pacote
- Regulação eletrônica comprimento das alças
- Sistema auto-regulador aplicação alça
- Bobina fita adesiva situada na frente da máquina
- Parada máquina automática ao esgotamento bobina fita adesiva ou etiquetas

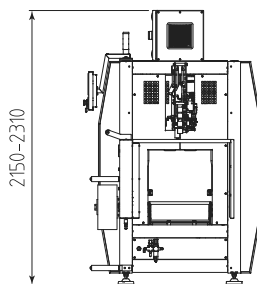
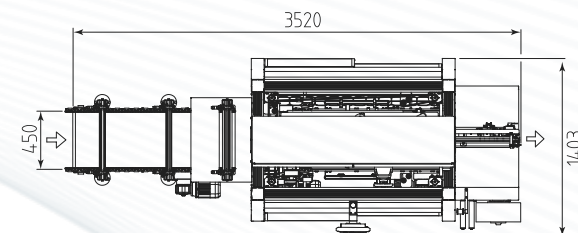
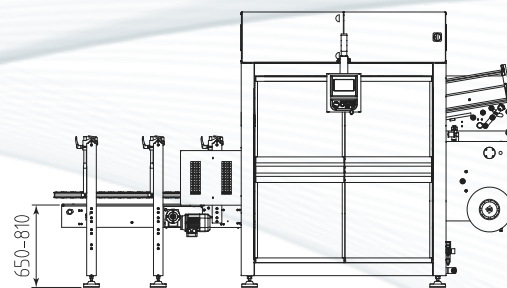

HA40-HA60-HA80

Double lane
Doble pista
Dupla pista

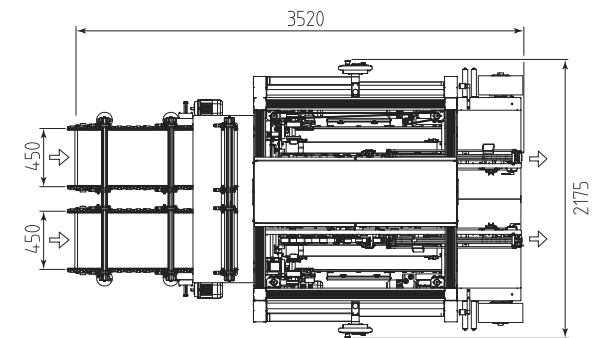
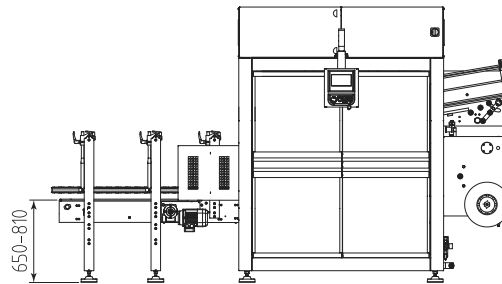
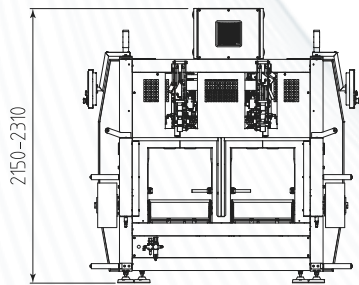
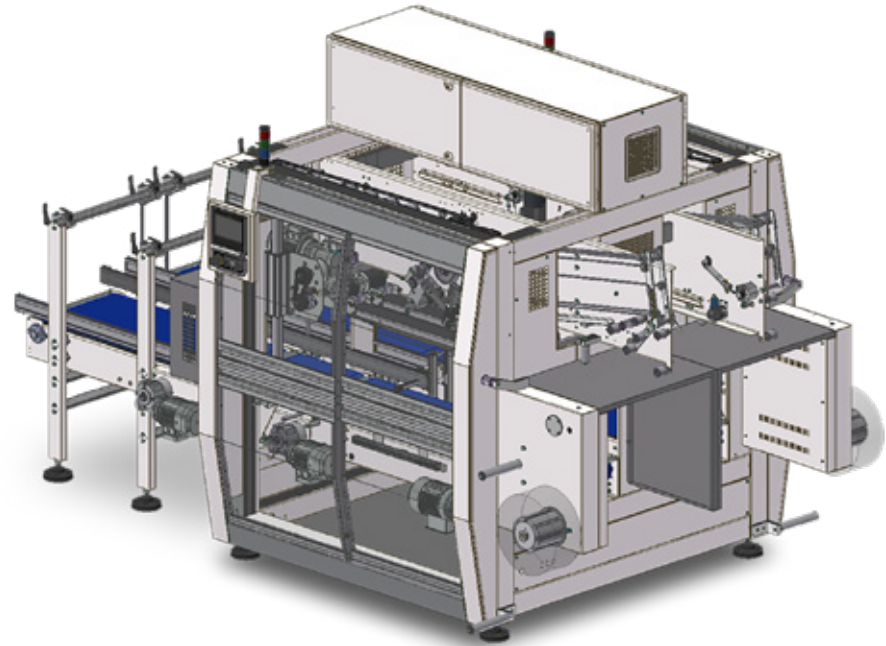
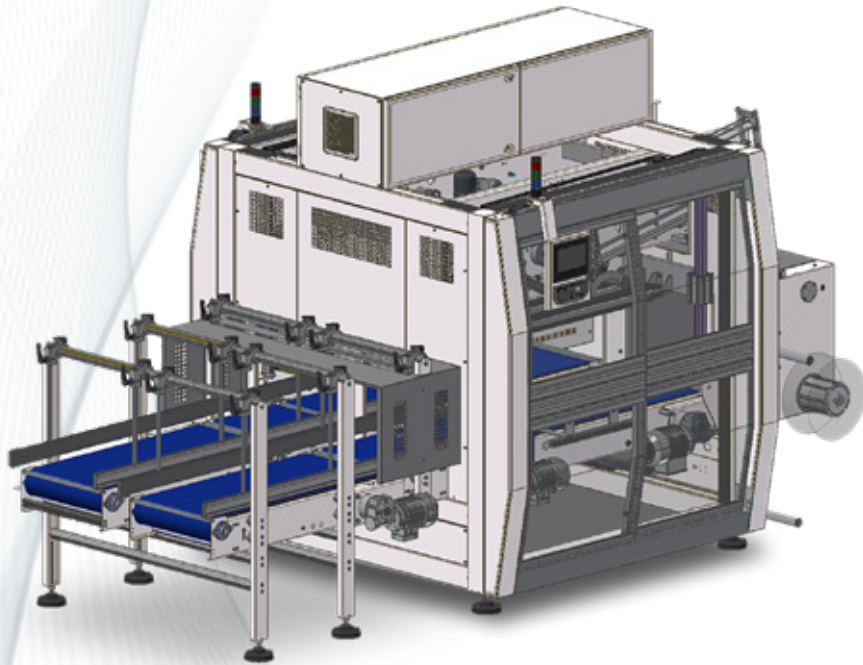

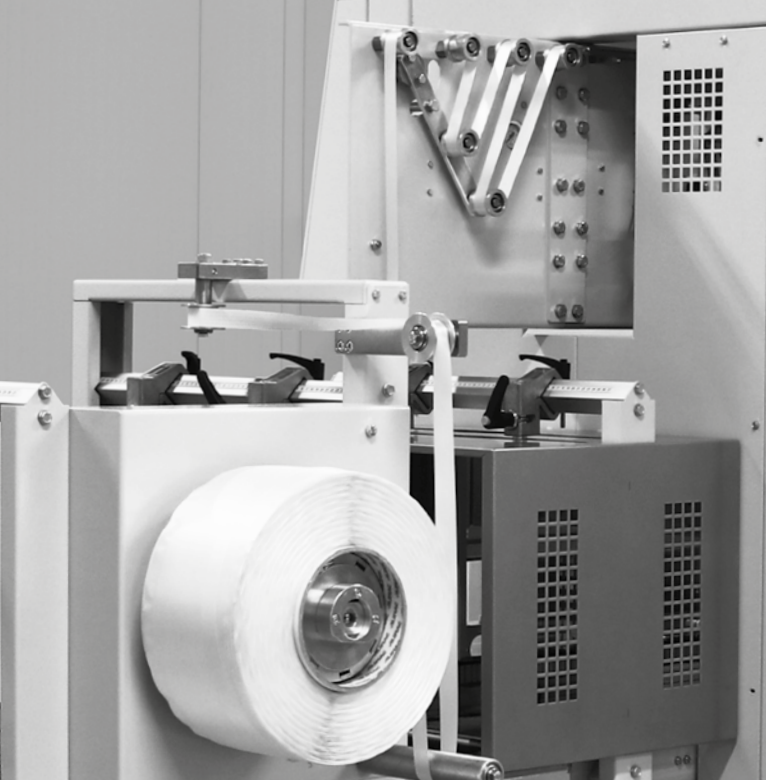

HA SERIES

Optional accessories
Accesorios opcionales
Acessórios opcionais

Handles on reel / Asas en bobina / Alças na bobina

Allows the use also paper and polypropylene tape reels. In this case the paper or polypropylene reel is cut and applied onto the adhesive tape, as an alternative to pre-cut cardboard or pre-handled adhesive tape.

—

Permite el uso de una bobina de cinta de papel o de polipropileno. En este caso, la máquina efectúa el corte y la aplicación automática de la cinta de papel o polipropileno sobre la cinta adhesiva como alternativa al uso de cartulina precortada o de bobina de cinta con asa pre-introducida.

—

Permite a utilização de bobina de fita de papel ou em polipropileno. Neste caso a máquina efetua o corte e a aplicação automática da fita de papel ou polipropileno na fita adesiva como alternativa para a utilização do cartão pré-cortado ou da bobina de fita pré-montada com alça.



Lateral transport belts / Cintas de transporte lateral / Esteiras de transporte lateral

This device has been designed to ensure top-level performance when the upper belts guides can't provide adequate pressure on the products, or when the product leading side width is shorter than 90 mm, down to a minimum width of 60 mm.

—

Este dispositivo ha sido proyectado para permitir el buen funcionamiento de la colocadora de asas incluso cuando no es posible garantizar la correcta presión sobre los productos a través de las correas de las cintas superiores, y cuando se deben elaborar productos con una anchura de la marcha frontal inferior a 90 mm hasta un mínimo de 60 mm.

—

Este dispositivo foi projetado para permitir o bom funcionamento da aplicadora de alças também quando não é possível garantir a justa pressão sobre os produtos através das cintas das esteiras superiores e quando deve-se elaborar produtos com largura frontal de marcha inferior a 90 mm até um mínimo de 60 mm.

HA25
QR Video Code



Technical specifications Características técnicas Características técnicas		HA25	HA40	HA60	HA80
Power supply / Suministro eléctrico / Alimentação elétrica	V Hz	380 - 415 3PH+N+PE 50/60	380 - 415 3PH+N+PE 50/60	380 - 415 3PH+N+PE 50/60	380 - 415 3PH+N+PE 50/60
Installed power / Potencia eléctrica / Potência elétrica	W	1830	1830	1830	2400
Air pressure / Presión del aire / Pressão do ar	Bar	6	6	6	6
Required air / Aire requerido / Ar necessário	NI/min.	150	177	215	250
Output up to / Producción de hasta / Produção de até	ppm *	25	40	60	80

Technical specifications for the labels Características técnicas etiquetas Características técnicas etiquetas	Die-cut cardboard handles Asas precortadas Préformadas	Pre-handled Asas pre-colocadas Alças pré-posicionadas	Reel fed En bobina Na bobina	
Material / Material / Material	neutral or printed paper papel neutro o impreso papel neutro ou impresso	neutral or printed paper papel neutro o impreso papel neutro ou impresso	neutral or printed paper papel neutro o impreso papel neutro ou impresso	coloured and printed polypropylene polipropileno coloreado e impreso polipropileno colorido e estampado
Thickness / Espesor / Espessura	0,2 - 0,5 mm	0,2 - 0,5 mm		120 µm
Basic weight / Gramaje / Gramatura	200 - 220 g/m ²	90 - 120 g/m ²	80 - 120 g/m ²	
Width / Anchura / Largura	25 mm	25 mm	25 mm	25 mm
Length / Longitud / Comprimento	min. 150 mm - max. 250 mm	min. 150 mm - max. 300 mm	min. 100 mm - max. 500 mm	min. 100 mm - max. 500 mm
Sense of fiber / Sentido de la fibra / Sentido da fibra	long side / lado largo / lado longo	long side / lado largo / lado longo	long side / lado largo / lado longo	long side / lado largo / lado longo
Tensile strength (depending on the pack dimensions) / Carga de rotura (en función de las dimensiones del paquete) / Carga de ruptura (em função das dimensões do pacote)				100 (N/25 mm)
Stretching / Extensión / Alongamento				25%
Tape length on reel / Longitud de la cinta en espoleta / Comprimento fita na bobina			3500 m	3500 m
Reel maximum external diameter / Diámetro máximo externo de la espoleta / Diâmetro máximo externo bobina pequena			350 mm	350 mm
Reel minimum core diameter (sleeve) / Diámetro interno de la espoleta (mango) / Diâmetro interno bobina pequena (luva)			6''	6''
Reel maximum width / Anchura máxima espoleta / Largura máxima bobina pequena			180 mm	180 mm
Stock capacity (pieces) / Capacidad del almacén (piezas) / Capacidade depósito (peças)	2000 / 5000	-	7000 / 35000	7000 / 35000
Printing / Impresión / Impressão	flexo / flexográfica / flexográfica	flexo / flexográfica / flexográfica	flexo / flexográfica / flexográfica	

Adhesive tape and pre-handled reels technical features Características técnicas cinta adhesiva y bobinas con asas pre-colocadas Características técnicas da fita adesiva e bobinas pré-montadas com alças	Mono-oriented polypropylene Polipropileno mono-orientado Polipropileno tensilizado
Tape support thickness (in accordance with pack size) Espesor de la cinta de soporte (según las dimensiones del paquete) Espessura fita de suporte (em função das dimensões do pacote)	50 µm
Tape total thickness Espesor total de la cinta + adhesivo Espessura total fita + adesivo	72 µm
Adhesiveness on steel Adhesividad sobre acero Adesão em aço	10 [N/25 mm]
Adhesiveness on PE Adhesividad sobre PE Adesão em PE	7,5 [N/25 mm]
Tensile strength (in accordance with pack size) Carga de rotura (según las dimensiones del paquete) Tensão de carregamento de ruptura (em função das dimensões do pacote)	350 [N/25 mm]
Stretching Extensión Alongamento	> 30%
Length of adhesive tape on reel Longitud de la bobina Comprimento fita em espoleta	6500 m
Adhesive tape width Anchura de la cinta adhesiva Largura fita	25 mm
Maximal external diameter of the reel Diámetro máximo externo de la bobina Diâmetro máximo externo espoleta	350 mm
Internal diameter of the reel (core) Diámetro interno de la bobina (mango) Diâmetro interno espoleta (conector)	6''
Reel width Anchura de la bobina Largura espoleta	180 mm
Storage conditions Temperatura de almacenaje Temperatura de estocagem	10° - 40° C - humidity from 40% to 90% 10° - 40° C - humedad de 40% a 90% 10° - 40° C - humidade de 40% a 90%

For all the handlers shown in the catalogue various accessories are available, depending on the different working exigencies, which will be described in detail in the offer and that are included in our price list.

Para todas las colocadoras de asas expuestas en el catálogo se encuentran a disposición varios accesorios, dependiendo de las diversas necesidades de fabricación, que se especificarán detalladamente en la fase de oferta y que se encuentran en nuestra lista de precios.

Para todas as montadoras de alças propostas no catálogo estão disponíveis vários acessórios, com base nas diferentes exigências de trabalho, que serão especificados em pormenores em fase de propostas e que constam em nossa tabela de preços.

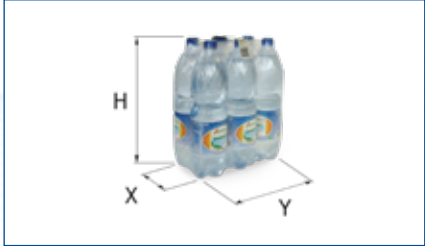
Pack size Dimensiones del paquete Dimensões do pacote			
	mm	min	max
With handle application Con aplicación del asa Com aplicação da alça	Y	100 ***	440
	X	80 **	500 **
	H	100 ****	400
With optional device "Lateral transport belts" Con dispositivo opcional "Cintas de transporte lateral" Com dispositivo opcional "Esteiras de transporte lateral"	Y	60 **	300 **
	X	80 **	500
	H	200	400

* ppm (packs per minute). The stated speed can change according to the product size and the pack collation.

* ppm (paquetes por minuto). La velocidad indicada puede variar según las dimensiones del producto y el formato del paquete.

* ppm (pacotes por minuto). A velocidade indicada pode variar em função das dimensões do produto e do formato do pacote.

** Varying according to speed and required applications. The maximum speed specified for each model is granted with parameter X up to max 230 mm.

** Variable en función de la velocidad y de las exigencias de las aplicaciones. Los diferentes modelos garantizan la velocidad máxima con el valor X máximo de 230 mm.

** Variável em função da velocidade e das exigências das aplicações. Os vários modelos garantem a velocidade máxima com o valor X máximo de 230 mm.

*** upper belt minimum drive

*** mínimo arrastre correas superiores

*** mínimo arrasto das correias superiores

**** pack height from 100 to 145 mm can be handled with changeover kit for low packs

**** altura de 100 a 145 mm posible con kit cambio de formato para paquetes bajos

**** altura de 100 a 145 mm realizadas com kit troca de formato para embalagens baixas



SMI USA Inc.
5500 South Cobb Dr. Building 400, Suite 5
Atlanta, GA 30339 - USA
+1 404 799 9929
www.smipackusa.com



Smicentroamericana S.A. de C.V.
Francisco Moreno N° 24, Col. Vallejo Poniente
Del. Gustavo A. Madero, 07790 Ciudad de México, México
+52 55 5355 3870
www.smipack.com.mx



SMI do Brasil Ltda
Av. Dr. Mauro Lindemberg Monteiro, 185
06278-010, Osasco SP, Brasil
+55 11 360 15 334
www.smidobrasil.com.br



SMI Machinery Beijing Co. Ltd
D801 Tower D, Beijing Global Trade Center, N.36 North Third
Ring Road East, Dongcheng District, Beijing, China
+86 10-59575986
www.smigroup.it



SMIPACK S.p.A.

Via Piazzalunga, 30 - 24015 | S.Giovanni Bianco BG - ITALY | Tel +39 0345 40.400 | Fax +39 0345 40.409

www.smipack.it

